

M'NEX

INFINITY SOLUTIONS



 **ISTOBAL**

Nuovi Portali di Lavaggio M'NEX
SEMPLICEMENTE BRILLANTI



LA NUOVA ESPERIENZA NEL MONDO DEL LAVAGGIO.

I portali di lavaggio M'NEX sviluppati da ISTOBAL riusciranno a superare le Sue aspettative. Con l'elegante disegno modulare, ISTOBAL fa tendenza con questa nuova serie che Le permetterà di soddisfare ogni Suo bisogno nel mondo del lavaggio automatico.

Scopra tutti i vantaggi che Le offrono i differenti modelli della serie M'NEX.

La generazione più brillante è arrivata.



M'NEX

MOLTO PIÙ

La nuova generazione di portali di lavaggio eccelle in molti aspetti: estetica, meccanica, flessibilità e versatilità. È stata creata con l'obiettivo esclusivo di soddisfare il più esigente dei professionisti del mondo del lavaggio.

Inoltre questa nuova serie possiede una virtù che la distingue da tutto quanto conosciuto fino a oggi: una grande capacità di adattamento.

Uno stile ricercato e moderno è il biglietto da visita di una componentistica interna che racchiude le ultime novità in quanto a tecnologia e la massima affidabilità durante il lavaggio.



M'N

► PIÙ EFFICACE

Sollevamento della spazzola e dell'asciugatura orizzontale

Nuovo sistema formato da 2 gruppi gemelli di motori di sollevamento con cinghie piatte rinforzate con cavi in KEVLAR® e senza contrappesi.

Impianto compatto, montato sulla parte superiore della colonna, esente da manutenzione e di facile installazione.

Controllo di velocità e posizione mediante convertitori di frequenza ed encoder

Questi componenti permettono un maggiore controllo della spazzola e dell'asciugatura orizzontale diminuendo il tempo del servizio di lavaggio e asciugatura ottimizzando la velocità di spostamento.

► PIÙ FLESSIBILE

Configuratore di programmi

Il sistema di programmazione flessibile di nuova generazione incluso nei portali di lavaggio M'NEX permette di personalizzare e creare dal principio ogni programma di lavaggio.

Inoltre, si possono configurare comodamente velocità, dosaggi, codici luminosi e altri tipi di funzione.

► PIÙ VERSATILE

Alta Pressione

Nuova alta pressione superiore oscillante con bocchette ad angolo zero. Possibilità di applicare alta pressione oscillante e laterale nella stessa passata.

Più veloce non avendo bisogno di sistemi di scannerizzazione della sagoma del veicolo.

Minore incidenza del gocciolamento non essendo ubicata direttamente sopra al veicolo.



M'NEX



▶ PIÙ SPAZIOSA

Nuove combinazioni di altezza e larghezza della macchina che permettono di soddisfare tutte le necessità dell'attuale mercato dell'auto.

Maggiore ampiezza di lavaggio standard di **2,50 m.** all'altezza degli specchi retrovisori.

Disponibile anche la larghezza di **2,70 m.**

▶ PIÙ AFFIDABILE

Lavaruote

Maggiore dolcezza di funzionamento grazie al nuovo telaio meccanizzato e fissato sul lato superiore mediante 3 punti antivibranti.

Nuovo giunto idraulico ad alta pressione

Disegno più efficace con nuovi giunti rotanti completamente a tenuta stagna e sistemi di guida con un attrito minimo e resistente allo sporco e alla corrosione.

Fotocellule

Fotocellule di nuova generazione disegnate appositamente per l'uso nei portali di lavaggio. Maggiore precisione ed affidabilità.

▶ PIÙ MODERNA

Carenatura frontale

Nuova immagine: disegno in linea con le ultime tendenze nel settore dell'autotrasporto. Segnali luminosi con tecnologia LED che garantiscono un minor consumo e una maggiore durata.

Carenatura posteriore

La struttura degli impianti prevede la carenatura posteriore migliorando l'estetica generale dell'impianto.

M'NEX

M'A



► PIÙ INCLINAZIONE

Nuovo sistema pneumatico

Controllo totale delle due posizioni di inclinazione delle spazzole laterali.

Maggiore precisione di lavaggio nel punto d'incontro tra fiancata e tetto del veicolo.

Massima stabilità delle spazzole durante il lavaggio.

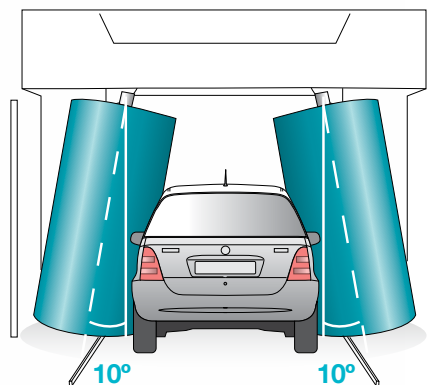

► PIÙ COMPATTA

Colonne

Fino a 4 tubature laterali a scomparsa nella colonna.

Passaggio totalmente sgombero, senza alcuna sporgenza, per evitare qualsiasi contatto con i retrovisori del veicolo. Elementi e carenatura delle tubature totalmente incorporati nelle colonne, consentono un look pulito e un'estetica migliore.

Canali di alluminio con profilo chiuso e a scomparsa nella colonna per la guida della spazzola e dell'asciugatura orizzontale.

M'NEX

► PIÙ TECNOLOGIA

Computer di controllo

PLC con moduli unificati e maggiore modularità per optional. Incorporazione di protocollo di comunicazione Profibus: comunicazione più semplice e riduzione di cablaggio e connessioni nelle macchine. Più capacità di memoria.

Posto di comando

Permette la connessione di tutti gli optional esterni all'impianto.

Due opzioni di visualizzatore: base e schermo touch a colori.



► PIÙ SICUREZZA

Include di serie un gran numero di sistemi di sicurezza per garantire un funzionamento sicuro dell'installazione.

Disponibili anche diversi tipi di optional di sicurezza adattabili alle necessità di ogni impianto: sicurezza contro decentramento del veicolo, sicurezza esterna anti-schiacciamento e sicurezza limite altezza.

► PIÙ RENDIMENTO

Asciugatura orizzontale e laterale

Nuovo disegno dell'asciugatura che massimizza il rendimento e minimizza il consumo (motori a 1.500 rpm) e l'emissione acustica (71,1 dB nella combinazione a 12 Kw).

Potenze di asciugatura disponibili:

- 2 x 3 Kw in asciugatura laterale
- 2 x 3 Kw / 2 x 4 Kw in asciugatura orizzontale

Nuovo diffusore con 3 posizioni orientabili

Migliora la qualità dell'asciugatura orizzontale, soprattutto sulla parte anteriore e posteriore del veicolo.

Nuova asciugatura laterale

Disegno ottimizzato delle bocche che canalizzano una grande quantità d'aria verso la parte laterale e inferiore del veicolo per ottenere un ottimo scivolamento dell'acqua.

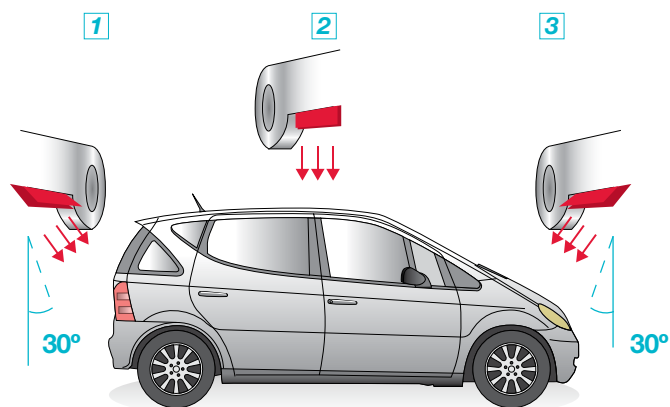

M'NEX

CARATTERISTICHE GENERALI M'NEX

- ▶ Struttura fabbricata in acciaio galvanizzato a caldo con spessore minimo de 50 micron.
- ▶ Allacciamento a impianto mediante catenaria.
- ▶ Circuito cera (4 ugelli) e shampoo con pompe dosatrici pneumatiche specifiche per ogni circuito.
- ▶ Predisposizione per connessione a terminale self service.
- ▶ Circuito idraulico predisposto per lavorare con due tipi differenti di acqua.
- ▶ Sistema anti-gocciolamento.

M'NEX22

- ▶ Portale di lavaggio e asciugatura composto da 2 spazzole verticali e una spazzola orizzontale controllate mediante trasduttori di potenza.
- ▶ Possibilità di integrare varie combinazioni di asciugatura nello stesso portale.
- ▶ Verniciatura opzionale della struttura del portale con uno spessore minimo di 60 micron (30µ imprimitura, 30µ colore)

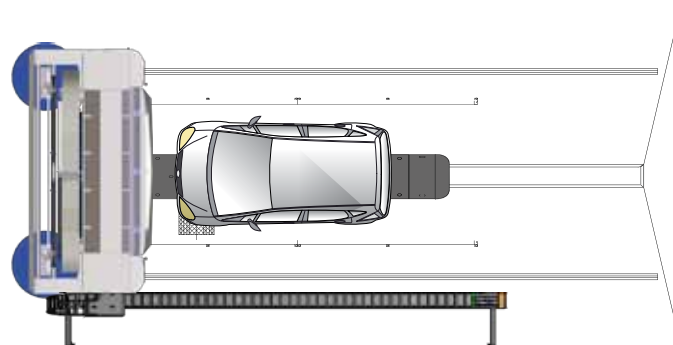

DIMENSIONI DEL LAVAGGIO

ALTEZZA DI LAVAGGIO	2.100	2.300		2.500		2.700		2.900		
LARGHEZZA DI LAVAGGIO	2.500	2.500	2.700	2.500	2.700	2.500		2.700	2.700	
LUNGHEZZA BINARI	9.000	9.000	9.000	9.000	9.000	10.000	11.000	10.000	11.000	11.000
LARGHEZZA MINIMA MACCHINA*	4.058	4.058	4.258	4.058	4.258	4.058	4.058	4.258	4.258	4.258
LARGHEZZA MASSIMA MACCHINA**	4.312	4.312	4.512	4.312	4.512	4.312	4.312	4.512	4.512	4.512
ALTEZZA TOTALE MACCHINA	2.900	3.100	3.100	3.300	3.300	3.500	3.500	3.500	3.500	3.700

*Include catenaria allacciamenti

**Include catenaria allacciamenti + opzionale schermi paraspruzzi

Tutte le misure in mm.

SELEZIONE COLORI M'NEX

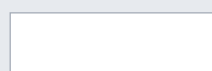

RAL 9016

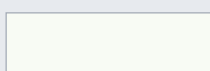

RAL 9010

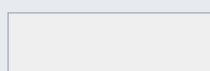

PANTONE®Cool Gray 1C

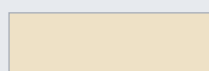

RAL 1013



RAL 7042

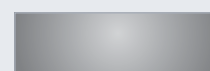

RAL 9006

M'NEX

22

MASSIMA EFFICIENZA E VERSATILITÀ

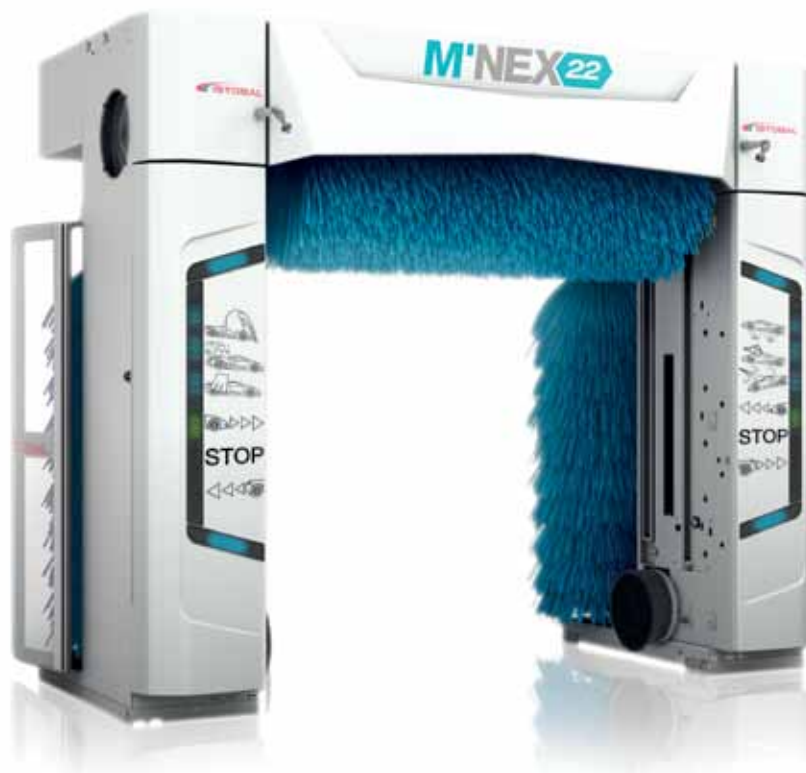

SPRUZZO CHIMICO SCHIUMOSO



Una pompa pneumatica di grande portata applica un prodotto chimico energetico, specifico per moscerini e sporco difficile, per ottenere una pulizia eccezionale.

Altri spruzzi chimici disponibili:

- Spruzzo chimico laterale inferiore
- Spruzzo chimico per moscerini
- Spruzzo chimico a caldo o a freddo
- Spruzzo chimico scandinavo

LAVARUOTE A DISCO CON ALTA PRESSIONE



Il nuovo disco ad Alta Pressione 80 bar che include il lavar ruote permette di lavare particolarmente i cerchi oltre che tutta la fiancata del veicolo. Il suo doppio senso di rotazione permette di ottenere migliori risultati con i cerchi di nuova generazione.

Altri lavar ruote disponibili:

- Lavar ruote doppio estensibile
- Lavar ruote ad alta pressione con 6 bocchette rotanti.

* Opzionali disponibili per tutta la serie M'NEX.

* Per altri colori consultare la tabella dei colori ISTOBAL



RAL 1021



RAL 2004



RAL 3020

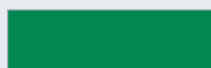

PANTONE® 348 C

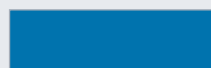

RAL 5015

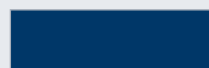

RAL 5003

M'NEX25

- ▶ Due portali di lavaggio (asciugatura-lavaggio) che lavorano in maniera sincronizzata sulla stessa pista da 11 mt con risultati sorprendenti.
- ▶ Asciugatura a grande portata e basso numero di giri (1500 rpm) e potenza da 14 Kw.
- ▶ Doppio allacciamento catenaria.
- ▶ Verniciatura in polvere con spessore minimo da 60 micron (30µ imprimitura, 30µ colore)
- ▶ Massima flessibilità nella scelta dei differenti optional tanto nel modulo di asciugatura come in quello di lavaggio, permettendo di ottimizzare il numero di passate di ciascun portale.

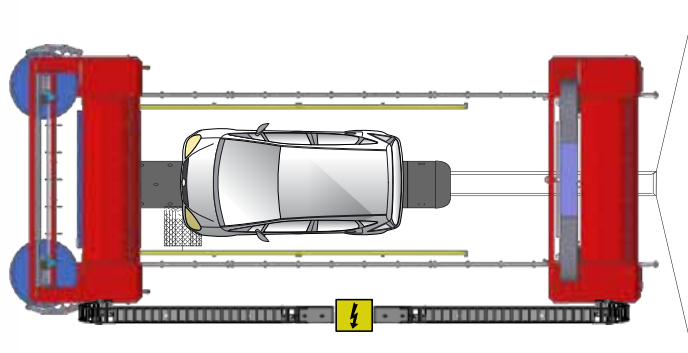

DIMENSIONI DEL LAVAGGIO

ALTEZZA DI LAVAGGIO	2.300	2.500				2.700	
LARGHEZZA DI LAVAGGIO	2.500	2.500	2.700		2.500	2.700	
LUNGHEZZA BINARI	11.000	11.000	12.000	11.000	12.000	12.000	12.000
LARGHEZZA MINIMA MACCHINA*	4.058	4.058	4.058	4.258	4.258	4.058	4.258
LARGHEZZA MASSIMA MACCHINA**	4.312	4.312	4.312	4.512	4.512	4.312	4.512
ALTEZZA TOTALE MACCHINA	3.100	3.300	3.300	3.300	3.300	3.500	3.500

*Include catenaria allacciamenti

**Include catenaria allacciamenti + opzionale schermi paraspruzzi

Tutte le misure in mm.

SELEZIONE COLORI M'NEX

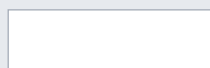

RAL 9016



RAL 9010

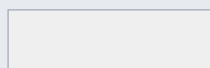

PANTONE®Cool Gray 1C

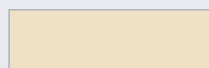

RAL 1013



RAL 7042

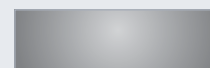

RAL 9006

M'NEX

25

INSIEME PER VINCERE



ALTA PRESSIONE ORIZZONTALE



Montato nel modulo di lavaggio e con un funzionamento dolce e preciso riesce a realizzare un lavaggio ad alta pressione che giunge in ogni parte del veicolo, con l'aiuto dei suoi 14 ugelli rotanti.

Altre alte pressioni disponibili con prestazioni che vanno da 15 fino a 160 bar:

- Alta pressione laterale fissa
- Alta pressione laterale oscillante
- Alta pressione laterale inferiore

* Opzionali disponibili solo per M'NEX25.

LAVARUOTE AD ALTA PRESSIONE



Realizza un ottimo lavaggio dei cerchioni con i suoi 6 ugelli rotanti ed è il complemento ideale per la nuova alta pressione orizzontale.

Inoltre, la flessibilità di configurazione di questa nuova serie ci permetterà di montare diversi lavar ruote in entrambi i moduli della M'NEX25.

* Opzionali disponibili per tutta la serie M'NEX.

* Per altri colori consultare la tabella dei colori ISTOBAL



RAL 1021



RAL 2004



RAL 3020



PANTONE® 348 C

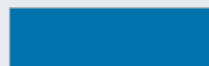

RAL 5015

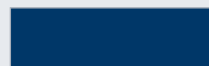

RAL 5003

M'NEX27

- ▶ Due portali che lavorano su due piste separate (pista di lavaggio e pista di asciugatura) e permettono di incrementare notevolmente la produzione.
- ▶ Assenza totale di gocciolamento durante la fase di asciugatura poichè tutti i componenti relativi al lavaggio sono montati sul primo portale (pista di lavaggio)
- ▶ Doppia catenaria.
- ▶ Verniciatura a polvere con spessore minimo di 60 micron (30µ imprimitura, 30µ colore)
- ▶ Asciugatura a grande portata con basso numero di giri (1500 rpm) e potenza da 14 Kw.
- ▶ Personalizzazione indipendente di ciascun modulo.

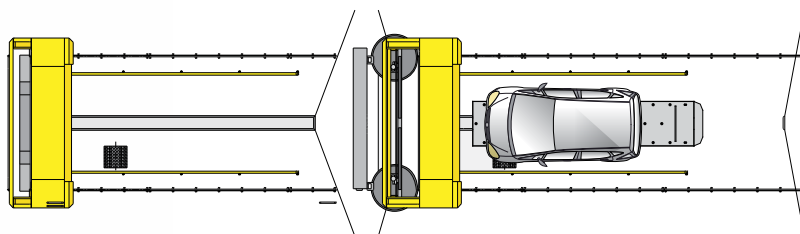

DIMENSIONI DEL LAVAGGIO

ALTEZZA DI LAVAGGIO	2.300	2.700
LARGHEZZA DI LAVAGGIO	2.500	2.500
LUNGHEZZA BINARI LAVAGGIO	9.000	10.000
LUNGHEZZA BINARI ASCIUGATURA	7.000	8.000
LARGHEZZA MINIMA MACCHINA*	4.058	4.058
LARGHEZZA MASSIMA MACCHINA**	4.312	4.312
ALTEZZA TOTALE MACCHINA	3.100	3.500

*Include catenaria allacciamenti

**Include catenaria allacciamenti + opzionale schermi paraspruzzi

Tutte le misure in mm.

SELEZIONE COLORI M'NEX

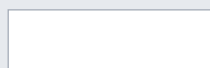

RAL 9016

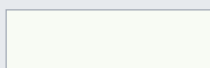

RAL 9010

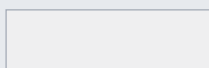

PANTONE®Cool Gray 1C

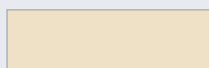

RAL 1013



RAL 7042

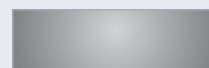

RAL 9006

M'NEX

27

DOPPIA EFFICACIA DOPPIO RENDIMENTO



CERA SCHIUMOSA LUCIDANTE



L'erogazione di cera speciale, seguito da un'adeguata spazzolata, crea un'ineguagliabile brillantezza e protegge la vernice del veicolo dalle quotidiane aggressioni degli agenti atmosferici.

Altre cere disponibili:

- Cera super inceratura
- Cera schiumosa
- Cera calda

* Opzionali disponibili per tutta la serie M'NEX.

SCHIUMA TRICOLORE



Attira l'attenzione dei tuoi clienti con un bagno di colore, oltre a migliorare la qualità del lavaggio avendo cura della vernice del veicolo.

Altre schiume disponibili:

- Schiuma attiva base
- Schiuma attiva super
- Schiuma attiva calda

* Per altri colori consultare la tabella dei colori ISTOBAL



RAL 1021



RAL 2004



RAL 3020

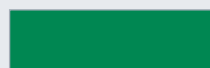

PANTONE® 348 C

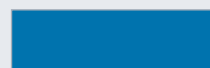

RAL 5015

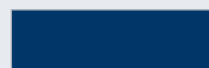

RAL 5003

M'NEX28

- ▶ Portale di lavaggio e asciugatura composto da 4 spazzole verticali e una spazzola orizzontale controllate mediante trasduttori di potenza.
- ▶ Verniciatura in polvere con spessore minimo di 60 micron (30µ imprimitura, 30µ colore)
- ▶ Impianto con enorme potenzialità in grado di realizzare programmi di lavaggio ed asciugatura completi in maniera efficace e in un tempo minimo.
- ▶ Il suo disegno compatto permette una facile sostituzione con impianti esistenti senza la necessità di realizzare ulteriori opere in quanto può essere montato in una pista standard da 9 metri.

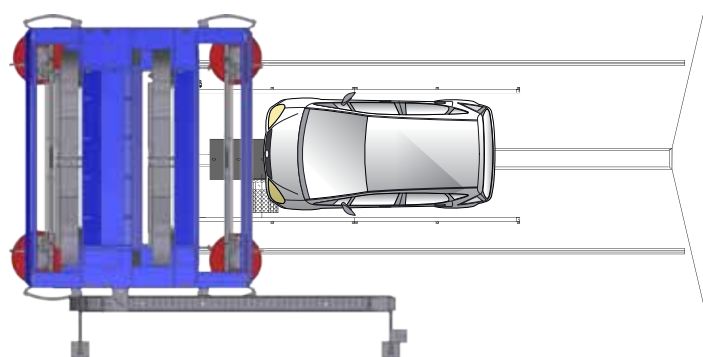

DIMENSIONI DEL LAVAGGIO

ALTEZZA DI LAVAGGIO	2.300						2.700			
	2.500			2.700			2.500		2.700	
LARGHEZZA DI LAVAGGIO										
LUNGHEZZA BINARI	9.000	10.000	11.000	9.000	10.000	11.000	10.000	11.000	10.000	11.000
LARGHEZZA MINIMA MACCHINA*	4.058	4.058	4.058	4.258	4.258	4.258	4.058	4.058	4.258	4.258
LARGHEZZA MASSIMA MACCHINA**	4.312	4.312	4.312	4.512	4.512	4.512	4.312	4.312	4.512	4.512
ALTEZZA TOTALE MACCHINA	3.100	3.100	3.100	3.100	3.100	3.100	3.500	3.500	3.500	3.500

*Include catenaria allacciamenti

**Include catenaria allacciamenti + opzionale schermi paraspruzzi

Tutte le misure in mm.

SELEZIONE COLORI M'NEX

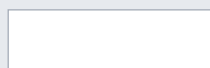

RAL 9016



RAL 9010

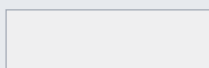

PANTONE® Cool Gray 1C

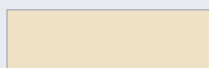

RAL 1013



RAL 7042

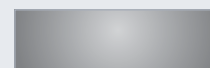

RAL 9006

M'NEX

28

MASSIMA PRODUZIONE NEL MINIMO SPAZIO



CARENATURA XTRA+STAR CLASS



Carenatura disegnata esclusivamente per M'NEX28 che permette di integrare i luminosi SFERIC e scegliere fra i pittogrammi STUDIO e STAR CLASS.

DOPPIA ASCIUGATURA COPIANTE



L'unico portale della serie M'NEX che permette il funzionamento simultaneo di due asciugature orizzontali da 8 Kw ciascuna.

* Opzionali disponibili solo per M'NEX28.

* Per altri colori consultare la tabella dei colori ISTOBAL



RAL 1021



RAL 2004



RAL 3020



PANTONE® 348 C

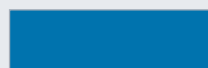

RAL 5015

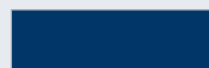

RAL 5003

CARENATURA **ZENIT**



La carenatura più all'avanguardia per un'immagine più moderna del tuo impianto di lavaggio **M'NEX**. Il suo disegno moderno permette l'integrazione di supplementi per differenti altezze dell'impianto.

SEGNALE LUMINOSO **BOOMERANG**



Il segnale luminoso più spettacolare e moderno che include l'ultima tecnologia a LED. Sviluppato esclusivamente per rinforzare l'immagine d'avanguardia della tua carenatura ZENIT.

CARENATURA **CUBIK**



Linee pure ed essenziali per una carenatura funzionale in alluminio verniciato. Disponibile versione solo laterale o con carenatura frontale centrale.

SEGNALE LUMINOSO **LINEAR**



Segnali luminosi con indicazione delle fasi di lavaggio e con semaforo e posizionatore integrati (solo per carenatura ZENIT).

SCHERMI **PARASPRUZZI**



Un disegno moderno e pratico che permette di integrare gli eventuali optional di sicurezza esterna mantenendo l'estetica dell'impianto.

SEGNALE LUMINOSO **SFERIC**

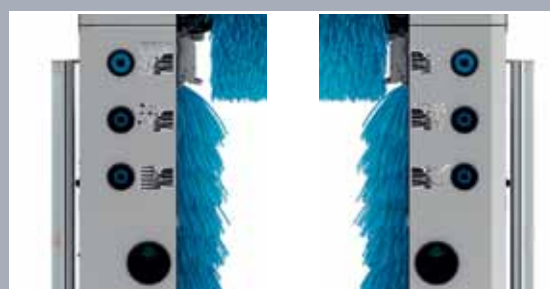

Indicatori luminosi delle fasi di lavaggio con l'opzione di semaforo o posizionatore, integrati con un design elegante nella carenatura CUBIK o ZENIT.

PIÙ PRESTAZIONI

SPRUZZI CHIMICI



Il complemento ideale per aumentare il profitto del tuo impianto. Pompe dosatrici in VITON® che garantiscono grande resistenza ai prodotti chimici aggressivi.

LAVAGGI SOTTOSCOCCA



L'optional perfetto per offrire un lavaggio più completo ai clienti più esigenti. Puoi scegliere tra: lavaggio sottoscozza fisso 10 bar, 90 l/min., lavaggio sottoscozza oscillante 15 bar, 120 l/min. o lavaggio sottoscozza a settori 15 bar, 120 l/min.

ASCIUGATURE



Ottieni un'ottima qualità di asciugatura con le nuove asciugature laterali a gran portata composte da due motori indipendenti da 1500 rpm e 3 Kw di potenza.

ALTA PRESSIONE



Differenti opzioni di prelavaggio ad alta pressione che preparano il veicolo per migliorare il risultato del lavaggio con spazzole. Scegli tra le versioni: 15 bar e 120 l/min., 80 bar e 42 l/min. o 80 bar e 84 l/min.

IW-MANAGER



Nuovo software sviluppato per la gestione integrale, sia in connessione locale sia in connessione remota, di tutte le macchine della tua rete di impianti.

SCHERMO TOUCH A COLORI



Schermo touch a colori di ultima generazione integrato in un posto di comando funzionale che facilita la connessione e il controllo di tutti gli optional del tuo impianto di lavaggio.

M'TUNING BY ISTOBAL

DISEGNI ESCLUSIVI
PER IL TUO **M'NEX22** O **M'NEX25**.

Con gli adesivi M'Tuning in vinile di alta qualità, potrà personalizzare e differenziare al massimo la parte anteriore e posteriore della sua macchina di lavaggio.



M'NEX ART

- Colore impianto rosso RAL 3020
- Colore spazzole blu



HIGH - TECH

- Colore impianto bianco RAL 9010
- Colore spazzole combinato grigio-blu



F1

- Colore impianto rosso RAL 3020
- Colore spazzole combinato rosso-nero



CITY LIGHTS

- Colore impianto grigio RAL 9006
- Colore spazzole combinato grigio-viola

Disegni disponibili unicamente per carenature CUBIK e predisposti per abbinamento con indicatori luminosi di fase e semaforo o posizionatore SFERIC. Oltre alle combinazioni M'Tuning proposte, potrai scegliere il colore dell'impianto e delle spazzole più adatto al tuo impianto.

Il primo sistema di assemblaggio delle spazzole senza limiti per macchine di lavaggio.

ISTOBAL possiede la patente ufficiale del nuovo sistema **link-it®**, che assicura essere il primo e unico sistema di assemblaggio di spazzole sul mercato, che riunisce caratteristiche insolite che rappresentano vantaggi senza precedenti per i nostri clienti: flessibilità, redditività, durata, versatilità e rispetto per l'ambiente.

Il supporto del sistema di assemblaggio delle spazzole **link-it®**, è riutilizzabile tutte le volte necessari cambiando ed eliminando unicamente la setola di lavaggio e il suo ciclo di vita è addirittura superiore a quello di una macchina di lavaggio.

linkit®
ADVANCED BRUSH SYSTEM

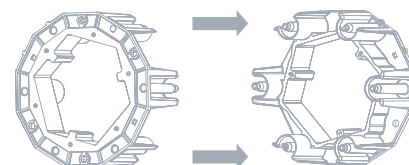

- Molteplici combinazioni di materiali di lavaggio.
- Massimo profitto con un costo minimo.
- Genera fino a un 50% in meno di materiale di scarto in un cambio di spazzole.
- Manutenzione rapida, semplice ed economica.
- Massimo rispetto per l'ambiente.
- Massima versatilità di colori e combinazioni nel minimo spazio.

G
GALERÍA DE INNOVACIÓN
2011

mortec
automechanika
IBÉRICA

PRODOTTO
VINCITORE



Semplicità di montaggio in 6 passi

È estremamente semplice aprire le due parti che compongono il supporto **link-it®**, scegliere la quantità di segmenti del materiale di lavaggio da montare e i colori più adeguati alle proprie necessità e chiudere nuovamente il supporto **link-it®**.



M'NEX

V. 05/2011 - 60PNE10

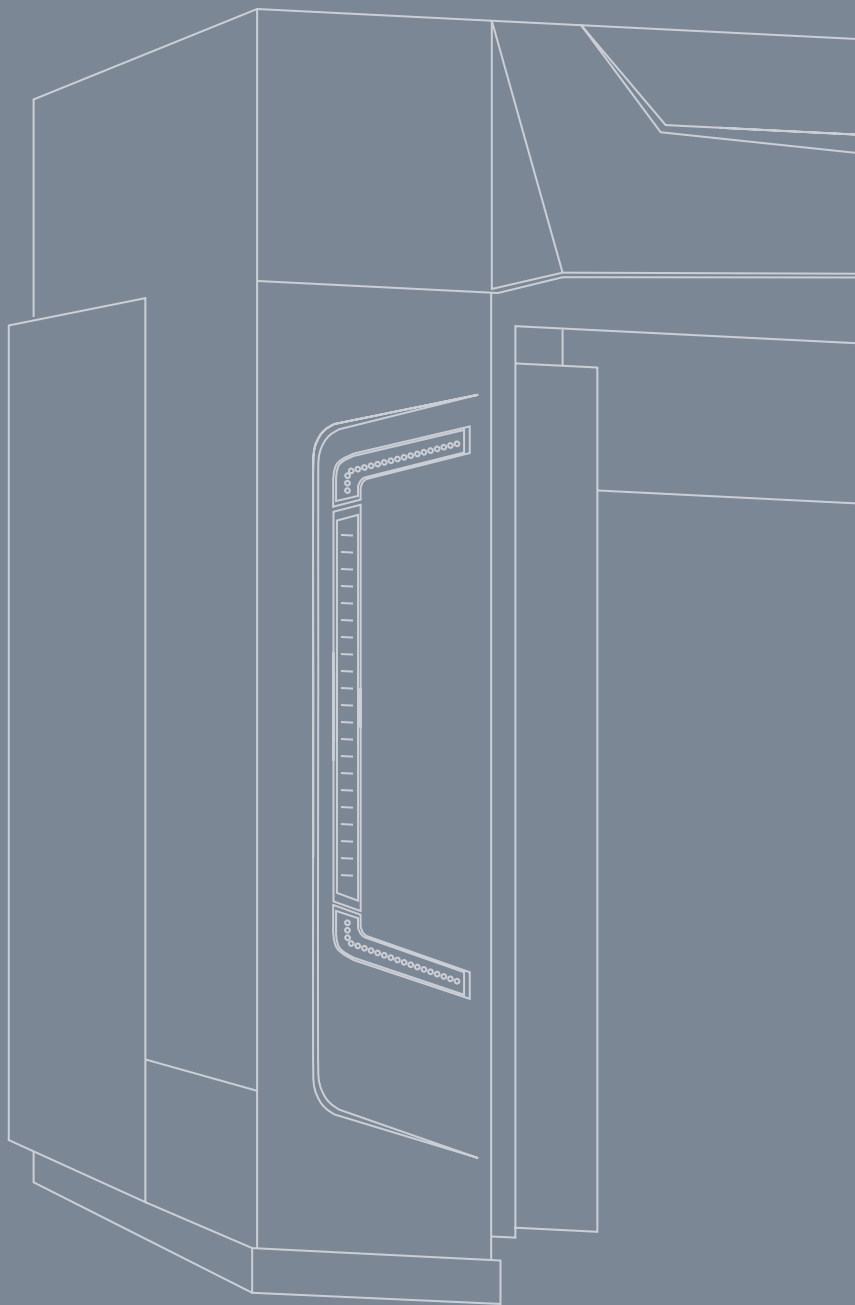

ISTOBAL
Automotive Cleaning Solutions

ISTOBAL, S.A.

Avda. Conde del Serrallo, 10
46250 L'Alcúdia (Valencia) Spagna

T +34 962997940 • **F** +34 962997991

istobal@istobal.com • **www.istobal.com**



ACREDITADO POR ENAC



ACREDITADO POR ENAC